

483 mm (19") Wandgehäuse SOHO Serie, unmontiert



DN-19 07U-S-1

- ✓ Schutzklasse IP20
- ✓ Unmontiert im Flat-Pack
- ✓ versch. Fronttür-Varianten erhältlich
- ✓ versch. Gehäusetiefen erhältlich

Kurzbeschreibung

483 mm (19") Wandgehäuse SOHO Serie, unmontiert, 540 mm Breite - 300 mm, 400 mm, 600 mm Tiefe

Features

- Schutzklasse IP20
- Abschließbare Fronttür
- 200° Türöffnungswinkel
- 1-Punkt-Vierriegelung der Fronttür
- 483 mm (19")-Profilschienen an der Vorderseite innerhalb des Schrankes montiert, galvanisiert
- 483 mm (19")-Profilschienen sind in der Tiefe verstellbar
- Traglast der 483 mm (19")-Profilschienen: 60 kg
- 1,1 - 1,5 starkes Stahlblech mit einer hohen Belastbarkeit, pulverbeschichtet
- Kabeleingang mit Bürstenleiste im Dach und mit Plastikabdeckung im Boden
- Dach ist vorbereitet zur Aufnahme eines Lüfterelements (ausgestanzte Aufnahmen)
- Lüftungsschlitze für aktive sowie passive Be- und Entlüftung

Produktübersicht

Die unmontierten SOHO Wandgehäuse sind aus einer robusten Stahlblechkonstruktion gefertigt. Die Gehäuse sind speziell designt worden um Platz und Kosten zu sparen. Die Lieferung erfolgt unmontiert im Flat-Pack. Die Wandmontage ist einfach und kann schnell durchgeführt werden. Durch ihre Flexibilität sind die Wandgehäuse ideal für alle gängigen EDV- und Telekommunikationsanwendungen geeignet.

Artikelnummer Information

540x300 mm (BxT)

Artikelnummer*	Fronttür	Höheneinheit (HE)	HxBxT in mm	Farbe
DN-19-07U-S-300	Glastür	7HE	370x540x300 mm	Grau (RAL 7035)
DN-19-07U-S-300-SW				Schwarz (RAL 9005)
DN-19-07U-S-300-SD	Stahltür			Grau (RAL 7035)
DN-19-07U-S-300-SDSW				Schwarz (RAL 9005)
DN-19-07U-S-300-PD	Perforiert			Grau (RAL 7035)
DN-19-07U-S-300-PDSW				Schwarz (RAL 9005)

* 300 mm Tiefe ist nur erhältlich als 7HE Version

540x400 mm (BxT)

Artikelnummer	Fronttür	Höheneinheit (HE)	HxBxT in mm	Farbe
DN-19-07U-S-1	Glastür	7HE	370x540x400 mm	Grau (RAL 7035)
DN-19-07-U-S-SW				Schwarz (RAL 9005)
DN-19-09-U-S-1		9HE	460x540x400 mm	Grau (RAL 7035)
DN-19-09-U-S-SW				Schwarz (RAL 9005)
DN-19-12-U-S-1		12HE	595x540x400 mm	Grau (RAL 7035)
DN-19-12-U-S-SW				Schwarz (RAL 9005)
DN-19-07U-S-SD	Stahltür	7HE	370x540x400 mm	Grau (RAL 7035)
DN-19-07U-S-SD-SW				Schwarz (RAL 9005)
DN-19-09U-S-SD		9HE	460x540x400 mm	Grau (RAL 7035)
DN-19-09U-S-SD-SW				Schwarz (RAL 9005)
DN-19-12U-S-SD		12HE	595x540x400 mm	Grau (RAL 7035)
DN-19-12U-S-SD-SW				Schwarz (RAL 9005)
DN-19-07U-S-PD	Perforiert	7HE	370x540x400 mm	Grau (RAL 7035)
DN-19-07U-S-PD-SW				Schwarz (RAL 9005)
DN-19-09U-S-PD		9HE	460x540x400 mm	Grau (RAL 7035)
DN-19-09U-S-PD-SW				Schwarz (RAL 9005)
DN-19-12U-S-PD		12HE	595x540x400 mm	Grau (RAL 7035)
DN-19-12U-S-PD-SW				Schwarz (RAL 9005)

540x600 mm (BxT)

Artikelnummer	Fronttür	Höheneinheit (HE)	HxBxT in mm	Farbe
DN-19-07U-S-600	Glastür	7HE	370x540x600 mm	Grau (RAL 7035)
DN-19-07U-S-600-SW				Schwarz (RAL 9005)
DN-19-09U-S-600		9HE	460x540x600 mm	Grau (RAL 7035)
DN-19-09U-S-600-SW				Schwarz (RAL 9005)
DN-19-12U-S-600		12HE	595x540x600 mm	Grau (RAL 7035)
DN-19-12U-S-600-SW				Schwarz (RAL 9005)
DN-19-07U-S-600-SD	Stahltür	7HE	370x540x600 mm	Grau (RAL 7035)
DN-19-07U-S-600-SDSW				Schwarz (RAL 9005)
DN-19-09U-S-600-SD		9HE	460x540x600 mm	Grau (RAL 7035)
DN-19-09U-S-600-SDSW				Schwarz (RAL 9005)
DN-19-12U-S-600-SD		12HE	595x540x600 mm	Grau (RAL 7035)
DN-19-12U-S-600-SDSW				Schwarz (RAL 9005)
DN-19-07U-S-600-PD	Perforiert	7HE	370x540x600 mm	Grau (RAL 7035)
DN-19-07U-S-600-PDSW				Schwarz (RAL 9005)
DN-19-09U-S-600-PD		9HE	460x540x600 mm	Grau (RAL 7035)
DN-19-09U-S-600-PDSW				Schwarz (RAL 9005)
DN-19-12U-S-600-PD		12HE	595x540x600 mm	Grau (RAL 7035)
DN-19-12U-S-600-PDSW				Schwarz (RAL 9005)

Produktabbildungen

DN-19-07U-S-600-SD



DN-19-07U-S-600-PD



Technische Zeichnungen

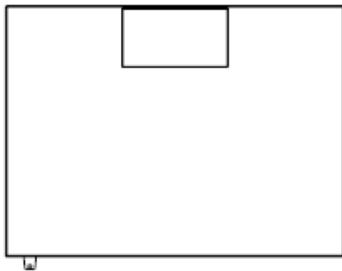

BOTTOM VIEW

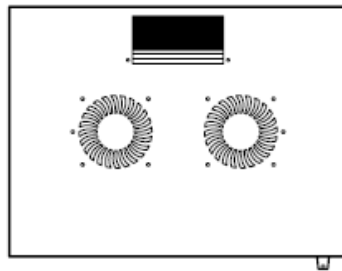

TOP VIEW

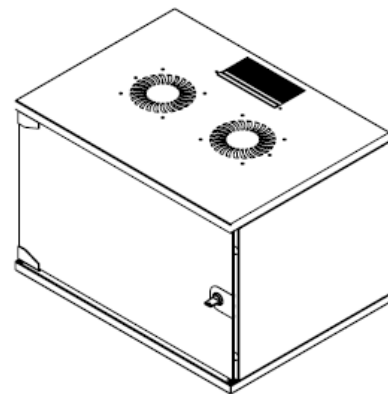

ISOMETRIC VIEW

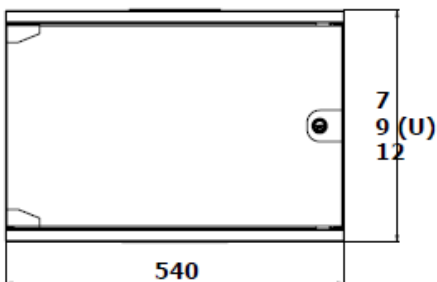

FRONT VIEW

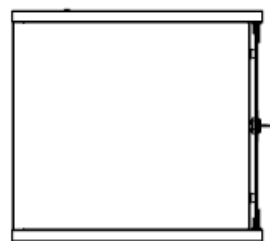

SIDE VIEW

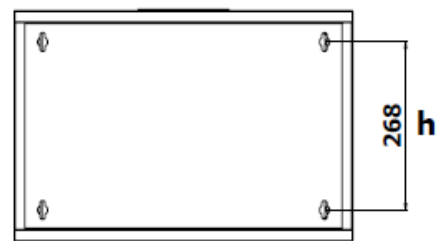

REAR VIEW

D=300

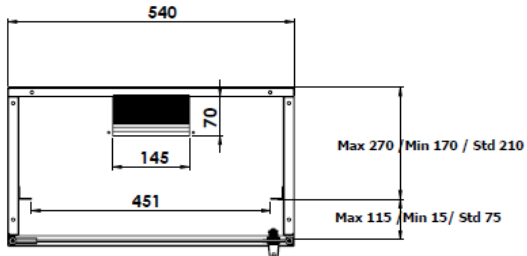

D=400

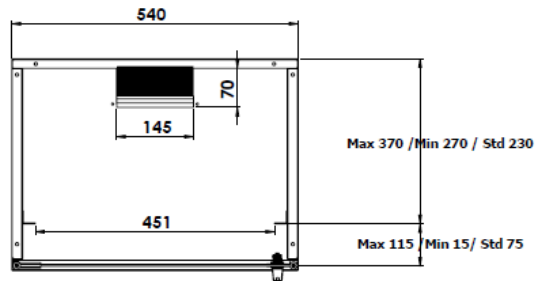

D=600

